

## (DS-H38F)DS-2CE5AD0T-VPIT3F 2MP マルチ信号 耐衝撃ドームカメラ



- 2MP (1920 × 1080)の高解像度による高画質な映像
- 2.7~13.5mm バリフォーカルレンズ
- 最大40mのIR照射距離により、夜間でも明るい映像を提供
- 1ポートで4つの信号に切り替え可能 (TVI/AHD/CVI/CVBS)
- 防水・防塵(IP67)、耐衝撃(IK10)

## 仕様





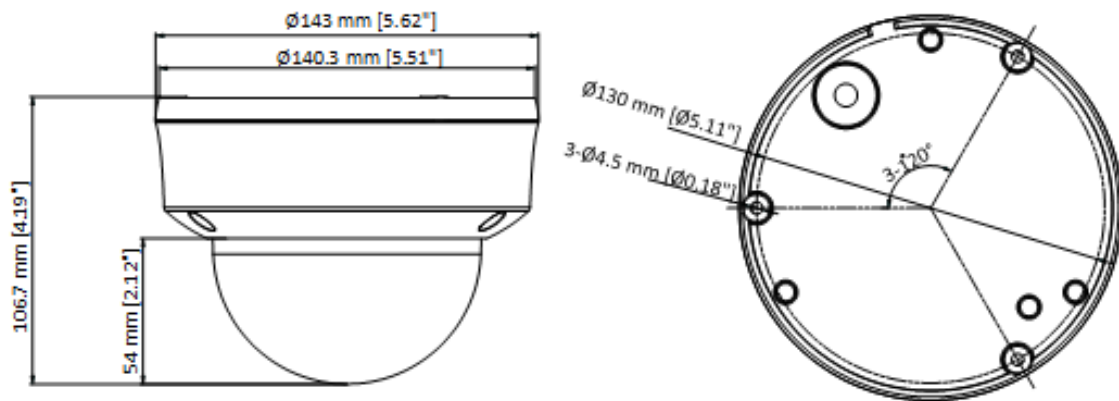

カメラ	
イメージセンサー	2MP CMOS
信号システム	PAL/NTSC
解像度	1920 (H) × 1080 (V)
フレームレート	TVI: 1920 × 1080@30fps、1920 × 1080@25fps AHD: 1920 × 1080@30fps、1080P@25fps CVI: 1920 × 1080@30fps、1080P@25fps CVBS: PAL/NTSC
最低照度	0.01Lux@(F1.6、AGC ON)、IR使用時0Lux
シャッタースピード	PAL: 1/25秒～1/50,000秒、NTSC: 1/30秒～1/50,000秒
レンズ	2.7～13.5mm 変焦フォーカルレンズ
画角	水平: 30° ～100°、垂直: 17° ～52°、対角: 34.5° ～116°
レンズマウント	Φ14
デイ/ナイト	IRカットフィルター
WDR (ワイドダイナミックレンジ)	デジタルWDR
角度調整	パン: 0° ～355°、チルト: 0° ～75°、回転: 0° ～355°
画像	
デイ/ナイトモード	自動/カラー/白黒
画像モード	STD/HIGH-SAT
AGC	対応
ホワイトバランス	自動/手動
AE (自動露出)モード	DWDR、BLC (逆光補正)、HLC (ハイライト補正)、グローバル
ノイズリダクション	2D DNR
言語	英語
機能	明るさ、スマートIR、シャープネス
インターフェース	
ビデオ出力	TVI/AHD/CVI/CVBS 切り替え可能
全般	
IR照射距離	最大40m
動作環境	-40°C～60°C (-40°F～140°F)、湿度: 90%以下 (結露しないこと)
電源	DC12V±25%
消費電力	最大5W
保護等級	防水・防塵IP67、耐衝撃IK10
材質	本体: 金属、カバー: プラスチック
通信	HIKVISION-C
寸法	Ø143 × 106.7mm (Ø5.62" × 4.19")
重量	約630g (1.39lb.)

## 寸法



## 金具

※オプション

DS-1273ZJ-140-DM45 壁面取付金具	DS-1271ZJ-140-DM45 天吊り金具	DS-1275ZJ-SUS ポール取付金具	DS-1276ZJ-SUS コーナー金具	DS-1280ZJ-DM45 ジャンクションボックス
				
<p>DS-1281ZJ-DM45 傾斜天井取付金具</p>				
				

### Headquarters

No.555 Qianmo Road, Binjiang District,  
Hangzhou 310051, China  
T +86-571-8807-5998  
www.hikvision.com



Follow us on social media to get the latest product and solution information.

