

(DS-H08F) DS-2CE5AD8T-VPIT3ZF 2MP マルチ信号 低照度ドームカメラ

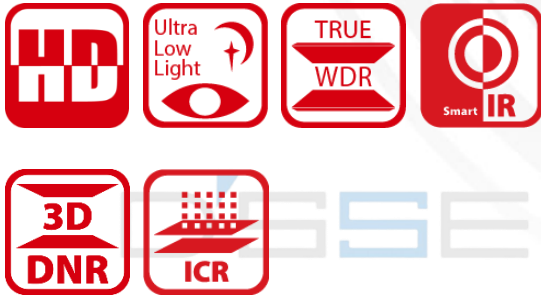

主な特徴

- 2MP CMOS
- 超低照度
- 解像度 1920 × 1080
- 2.7mm～13.5mm 電動、オートフォーカス
- 130 dB true WDR, 3D DNR
- スマート IR、最大 60m の IR 距離
- 4 in 1 ビデオ出力 (TVI/AHD/CVI/CVBS 切替式)
- 防水防塵 IP67、耐衝撃 IK10
- 同軸ケーブル接続 (HIKVISION-C)



仕様

カメラ	
イメージセンサー	2 MP CMOS
信号方式	PAL/NTSC
解像度	1920 (H) × 1080 (V)
フレームレート	PAL: 1080p@25fps NTSC: 1080p@30fps
最低照度	カラー: 0.003 Lux @ (F1.2, AGC ON), 0 Lux (IR 使用時)
シャッタースピード	PAL: 1/25 秒～1/50, 000 秒 NTSC: 1/30 秒～1/50, 000 秒
スローシャッター	最大 16 回
レンズ	2.7mm～13.5mm 電動、オートフォーカス
画角	32.1° ～103°
レンズマウント	Φ 14
デイ/ナイト	IR カットフィルター
WDR(ワイドダイナミックレンジ)	≥ 130 dB
角度調整	パン: 0° ～355° , チルト: 0° ～ 75° , 回転: 0° ～ 355°
メニュー	
イメージモード	STD/HIGH-SAT
AGC	対応
デイ/ナイトモード	オート/カラー/白黒 (B/W)
ホワイトバランス	オート/マニュアル
AE(自動露出)モード	WDR/BLC/HLC/Global
プライバシーマスク	4 つのプログラム可能なプライバシーマスク
モーション検知	4 つのプログラマブルモーションエリア
NR(ノイズリダクション)	3D DNR/2D DNR
言語	英語
機能	輝度、シャープネス、ミラー、スマート IR
インターフェース	
ビデオ出力	TVI/AHD/CVI/CVBS 切替式
全般	
動作環境	-40 °C～60 °C、湿度:90%以下(結露しないこと)
電源	DC12V ±25%
消費電力	最大 5.5W
保護等級	防水防塵IP67/耐衝撃IK10
材質	金属
IR 照射距離	最大 60m
通信	HIKVISION-C
寸法	Φ 145mm × 111.3mm
重量	約 830g

寸法

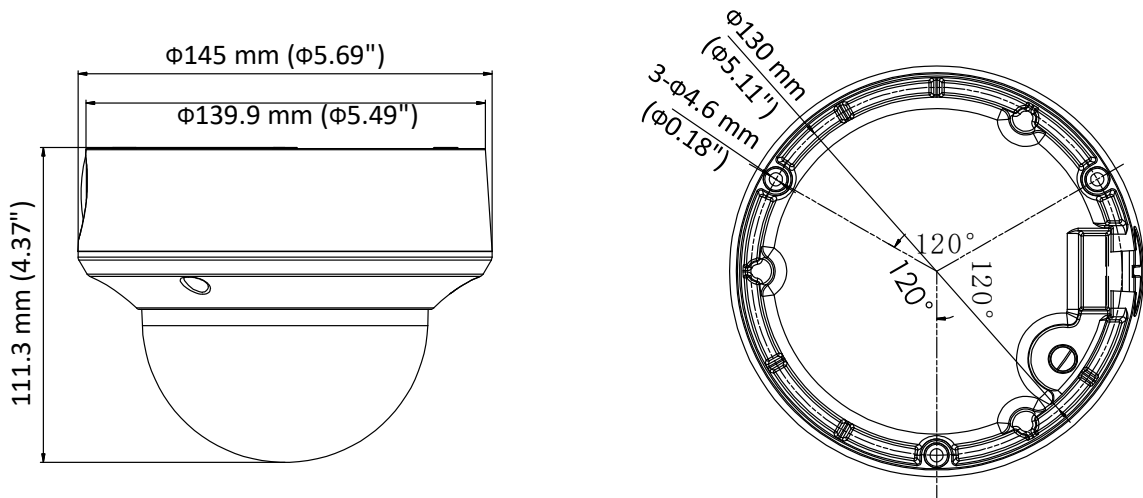

D'SSECURITY

金具

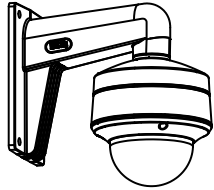

DS-1273ZJ-140-DM45
壁面金具

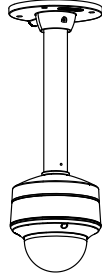

DS-1271ZJ-140-DM45
天吊り金具

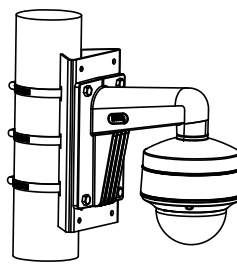

DS-1275ZJ-SUS
ポール取付金具

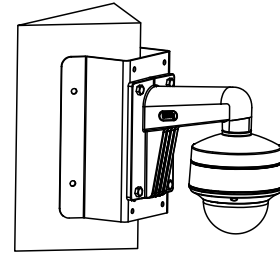

DS-1276ZJ-SUS
コーナー取付金具

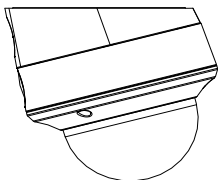
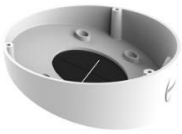

DS-1281ZJ-DM45
斜面天井取付金具

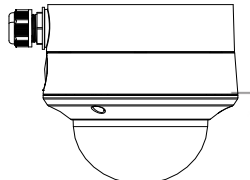

DS-1280ZJ-DM45
ジャンクションボックス

