

(DS-PT14)DS-2TP21B-6AVF

温度スクリーニング ハンディサーマルカメラ



体表温度測定用に特別に設計された温度スクリーニングハンディサーマルカメラ。3.5インチのタッチスクリーンは、両方のチャンネルの融合である、光学ビューとサーマルビューの画像を表示します。これは、環境内の高温ターゲットの正確な温度測定に従って、例外をすばやく見つけるのに役立ちます。

特徴

- 160 × 120 サーマル解像度、および 8 MP 光学解像度
- DDE, 3D DNR、および適応型 AGC
- 640 × 480 解像度 3.5" LCD タッチディスプレイ
- 最大5時間の連続使用可能

機能

サーモグラフィ

デバイスはリアルタイムの温度を検出し、画面に表示します。

アラーム

温度が設定値より高い場合、デバイスはカラーアラームをサポートします。アラームによってトリガーされたキャプチャは自動的に保存されます。



仕様

型番		DS-2TP21B-6AVF
パラメータ		温度スクリーニング ハンディサーマルカメラ
サーマル モジュール	イメージセンサー	非冷却焦点面アレイ
	解像度	25Hz: 160 × 120
	ピクセルピッチ	17 μm
	応答波帯	8 μm ~ 14 μm
	NETD	< 40 mk (@ 25 ° C, F#=1.0)
	視野	25° × 18.7°
	焦点距離	6.2 mm (マニュアルフォーカス)
	IFOV	2.74 mrad
	絞り	F 1.1
光学モジュール	画像解像度	構成可能: 2 MP, 5 MP, 8 MP
	ビデオ解像度	640 × 480
画像表示	モニター	640 × 480 解像度 3.5'' LCD タッチディスプレイ
	パレット	ブラックホット、ホワイトホット、レッドホット、レインボー、アイアンボウ、フュージョン、レイン
	デジタルズーム	サーマル: 1×, 2×, 4×
	サーマル / 光学	サーマル/光学/融合画像/ピクチャーインピクチャー
	ピクチャーインピクチャー	光学ビュー内にサーマルビュー
	融合画像	対応 (サーマルビューと光学ビューの組み合わせ)
	録画	オンボードビデオ録画
	ルール	最大温度、最小温度、中心温度 カスタムポイント/ライン/エリアサーモグラフィー
サーモグラフィー	測定範囲	30 ° C ~ 45 ° C (-4 ° F ~ 1022 ° F)
	測定誤差	±0.5 ° C
	バッテリータイプ	取り外しおよび再充電可能なりチウムイオンバッテリー
バッテリー	バッテリー稼働時間	5 時間
	機能	フォト
ビデオ		サーマル/光学/融合画像
テキストコメント		対応
音声コメント		対応
ストレージ		交換可能なメモリーカード (16 G)
点灯		対応
全般		言語
	電源	5 VDC/2 A
	消費電力	最大 4.5 W
	ハードウェアインターフェイス	Type-C インターフェイス
	動作温度	10 ° C ~ 35 ° C (50 ° F ~ 95 ° F)
	保護等級	IP54
	落下試験高さ	2 m (6.56 feet)

寸法	244 mm × 100 mm × 104 mm (9.6" × 3.9" × 4.1")
重量	バッテリーあり: 660 g (1.45 lb) バッテリーなし: 511 g (1.13 lb)

アクセサリ

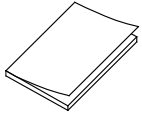

ユーザーマニュアル
(×1)

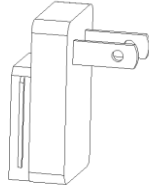

アダプタ (×5)

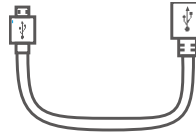

USB ケーブル (×1)



電源アダプタ
(×1)

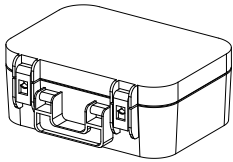

専用ボックス
(×1)

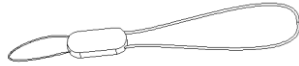

リストストラップ (×1)

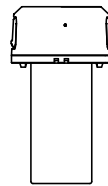

バッテリー (×1)

型番

DS-2TP21B-6AVF

寸法

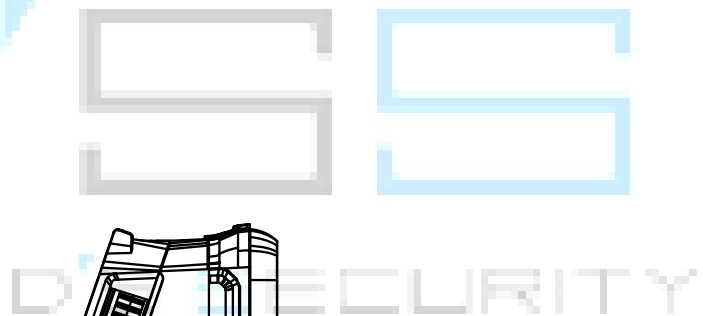
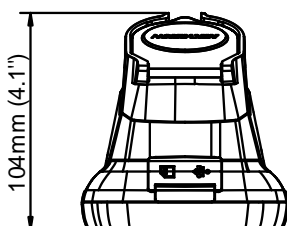
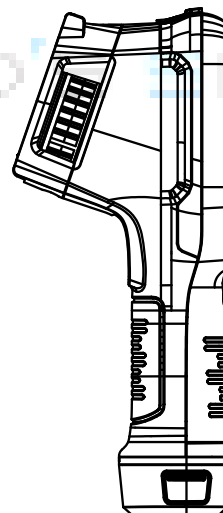
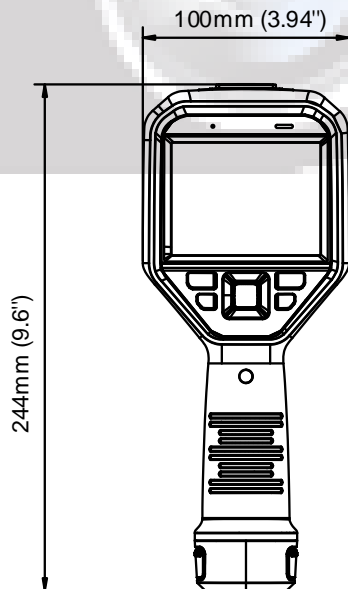



HIKVISION® 日本正規代理店



本 社	〒921-8011 石川県金沢市入江2丁目180	TEL:076-291-4001
東 京 支 店	〒101-0036 東京都千代田区神田北乗物町16	英ビル1F
大 阪 支 店	〒530-0041 大阪府大阪市北区天神橋2-5-25	若杉グランドビル本館9F
名古屋支店	〒460-0003 愛知県名古屋市中区錦3-7-9	太陽生命名古屋第2ビル5F
札幌営業所	〒060-0807 北海道札幌市北区北七条西2-8-1	札幌北ビル9F
仙台営業所	〒980-0013 宮城県仙台市青葉区花京院2-1-61	タカノボル第5ビル1F・2F
広島営業所	〒730-0015 広島県広島市中区橋本町9-7	ビル博丈5F
福岡営業所	〒812-0011 福岡県福岡市博多区博多駅前3-2-8	住友生命博多ビル10F