

DS-1227ZJ

ドームカメラ用天井取付金具



特徴:

- 天井への取り付け用
- 表面処理アルミニウム合金

寸法:

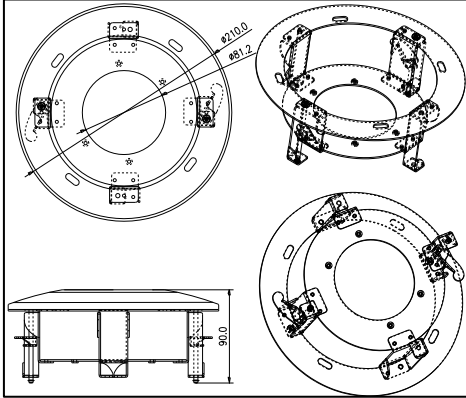

モデル:

DS-1227ZJ

パラメーター:

モデル	DS-1227ZJ
パラメーター	天井マウントブラケット
外観	Hikvision ホワイト
適用カメラ	ドームカメラ
素材	アルミニウム合金
寸法	Φ210×90mm
重量	600g

Notice:

- ブラケットは平らな壁に取り付けてください
- 壁はカメラとブラケットの 3 倍以上の重量を支えることができなければなりません。
- ブラケットの耐荷重は **4.5KG** です

対応モデル:

DS-2CD7X3PF (NF)-E (I) (Z), DS-2CD793PFWD-E (I) (Z), DS-2CD793NFW-D-E (I) (Z),
 DS-2CD7X4FWD-E (I) (Z), DS-2CD7XXF-E (I) (Z), DS-2CD783F-EP, DS-2CD4112F-(I),
 DS-2CD4112FWD-(I), DS-2CD4124F-(I), DS-2CD4132FWD-(I), DS-2CD2712F-I (S), DS-2CD2732F-I (S)

設置手順:

① 平らな壁にて、アダプターをねじで締めます

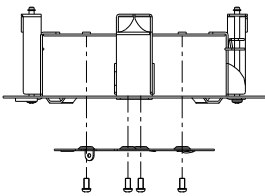

② アダプターの取り付けを完了する

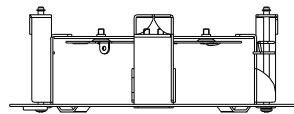

③ ドームカメラをねじ込む

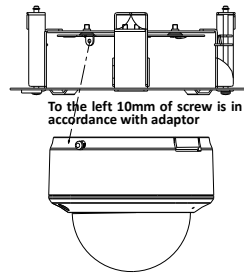

④ ドームカメラとブラケットを壁に挿入する

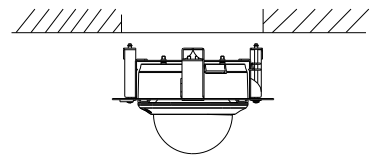

⑤ バタフライクランプを時計回りに締め、ブラケットを壁に固定します。

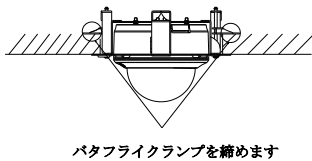

⑥ キャップリングを固定するために 3 本のネジを締めます

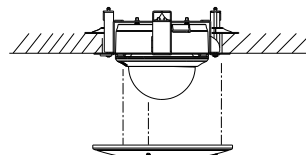

⑦ 設置完了

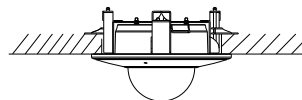

注意: 実際のブラケットは上の写真とは異なる場合があります。