

(DS-A0381)DS-1272ZJ-110B

壁掛け用金具

ドームカメラ(ジャンクションボックス付き)

機能:

- 表面スプレー処理によるアルミニウム合金材
- ケーブル入口穴の設計
- 優れた防水設計
- ケーブル配置を改善するジャンクションボックス

寸法:

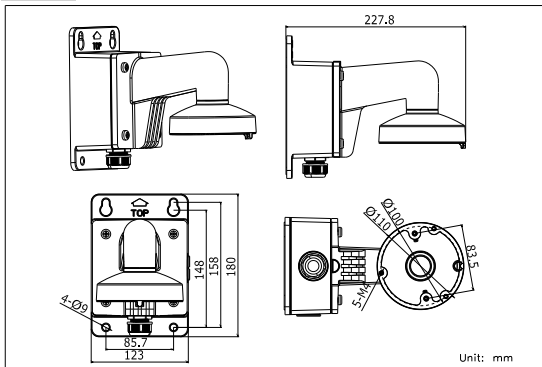

モデル:

DS-1272ZJ-110B

パラメータ:

モデル	DS-1272ZJ-110B
パラメータ	壁掛け用ブラケット ドームカメラ(ジャンクションボックス付き)
外観	ハイクビジョンホワイト
適用範囲	ドームカメラの壁面取り付け
材料	アルミニウム合金
寸法	123×180×227.8mm
重量	1205g

注意:

- ブラケットを選択したときのカラーマッチングに注意してください
- ブラケットは平らな壁に設置する必要があります
- 壁はカメラとマウントの合計重量の 3 倍以上を支えることができなければなりません。
- ブラケットの最大負荷容量は 4.5KG です

適切なモデル:

DS-2CC51D3S-VPIR, DS-2CC52D5S-VPIR, DS-2CD2112(D)-(I), DS-2CD2132(D)-(I)

設置手順:

- ①ジャンクションボックスを固定する適切な壁を選択してください

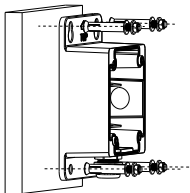

- ②防水ストッパーケーブル

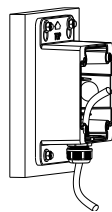

- ③ジャンクションボックスにブラケットを取り付けます。ケーブルとねじ込み

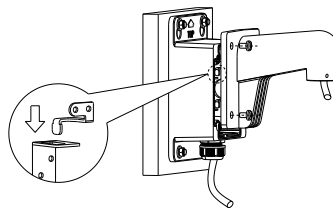

- ④アダプターキャップをブラケットにねじ込み、締め付けネジで固定します。ケーブルをねじ込む

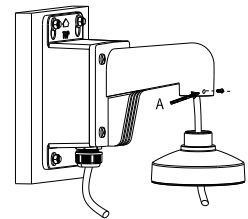

- ⑤下ドームと内側ドームモジュールを取り外す

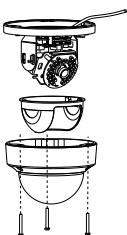

- ⑥ケーブルと固定モジュールをアダプターキャップにねじ込みます

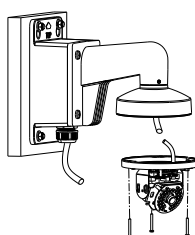

- ⑦視野角を調整する。下ドームを取り付けてネジ止めする

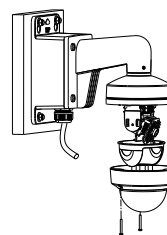

A: ネジ

- ⑧ 設置完了

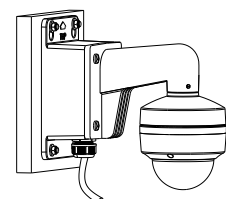

Note: 実際のブラケットは上の写真と異なる場合があります。