

## (DS-A0330)DS-1273ZJ-130

ドームカメラ用壁掛けブラケット

### 機能:

- 表面スプレー処理によるアルミニウム合金材
- ケーブル入り口の設計
- 防水設計
- キャップとの調整が便利な取り付け

### Dimension:

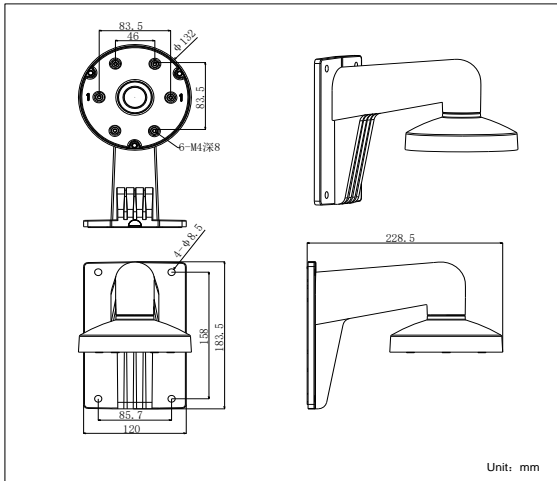

### モデル:

DS-1273ZJ-130

### パラメータ:

モデル	DS-1273ZJ-130
パラメータ	ドームカメラ用壁掛けブラケット
カラー	Hikvision ホワイト
取付位置	ドームカメラの壁面取り付けに適しています
材料	アルミニウム合金
寸法	Φ132×183.5×228.5mm
重量	690g

### 注意:

- ブラケットはドームカメラ用です。
- カラーマッチングに注意してください
- ブラケットは平らな壁に設置する必要があります
- 壁は、カメラとマウントの合計重量の3倍以上を支えることができなければなりません。
- ブラケットの最大負荷容量は4.5KGです

### 対応機種:

DS-2CD7X3PF(NF)-E(I)(Z), DS-2CD793PFWD-E(I)(Z)  
 DS-2CD793NFWD-E(I)(Z), DS-2CD7X4FWD-E(I)(Z)  
 DS-2CD7XXF-E(I)(Z), DS-2CD783F-EP  
 DS-2CD4112F-(I), DS-2CD4112FWD-(I)  
 DS-2CD4124F-(I), DS-2CD4132FWD-(I)

### 取付手順:

- ① ブラケットとワイヤを固定する適切な壁を選択してください

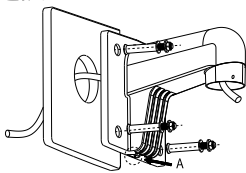

A: Cable entry hole

- ② キャップをブラケットに固定して配線を完了

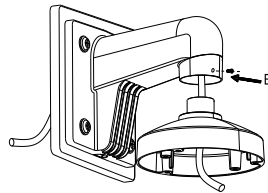

B: Fastening screw

- ③ ネジを締めてキャップを固定する

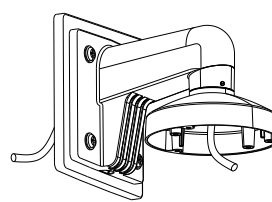

- ④ ドームカメラのケースからアダプターを取る

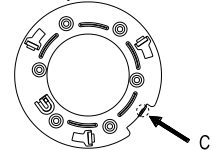

C: Bayonet of adaptor

- ⑤ 穴の場所を確認し、アダプターをキャップに固定してください

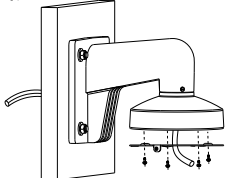

- ⑥ ケーブルを接続し、ドームカメラをキャップに固定します。

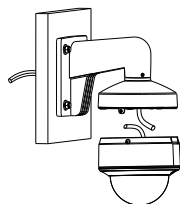

- ⑦ ドームカメラを適度に回転させ、固定ネジをねじ込みます

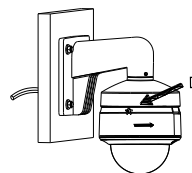

D: Fastening screw on dome

- ⑧ 取付完了

