

DS-1273ZJ-135

ドームカメラ用壁掛けブラケット

特徴:

- 表面処理を施したアルミニウム合金材
- ケーブル入口穴の設計
- 優れた防水設計
- アダプターキャップとの調整が便利

寸法:

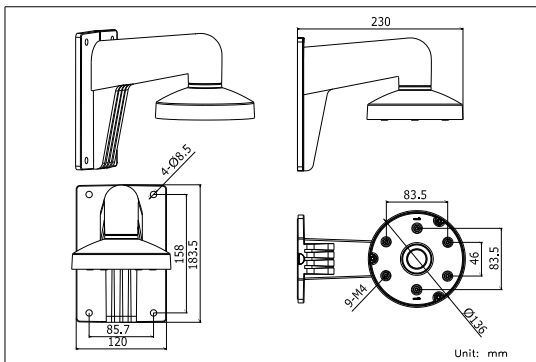

注文モデル:

DS-1273ZJ-135



パラメータ:

モデル	DS-1273ZJ-135
パラメータ	壁掛け用ブラケット ドームカメラ
外観	Hikvision White
適用範囲	ドームカメラの壁面取り付けに適しています
素材	アルミニウム合金
寸法	Φ136×183.5×230mm
重量	704g

通知:

- ブラケットは平らな壁に設置する必要があります
- 壁は、カメラとマウントの合計重量の3倍以上をサポートできなければなりません。
- ブラケットの最大負荷容量は4.5KGです

適切なモデル:

DS-2CC52X1P(N)-VP, DS-2CC52X1P(N)-AVPIR2,
DS-2CD2712F-I(S), DS-2CD2732F-I(S)

インストール手順:

- ①適切な壁を選択してブラケットを取り付け、ケーブルにネジを通します

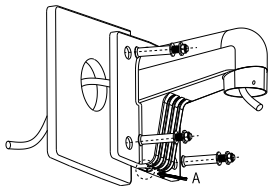

A: ケーブル入口穴

- ②アダプターをブラケットに固定してケーブルをねじ込む

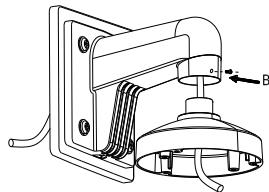

B: ネジ

- ③アダプタを固定する

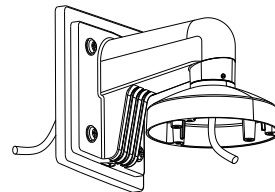

- ④下のドームとライニングを外す

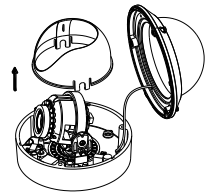

- ⑤アダプタキャップにドームモジュールを取り付け、ネジで固定します

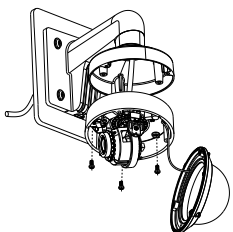

- ⑥内側のモジュールにライニングを取り付け、角度を調整する

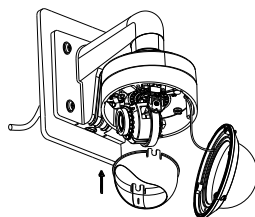

- ⑦下のドームをモジュールに取り付けてネジを締めます

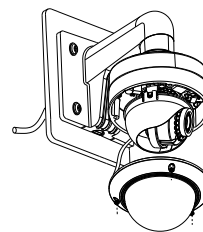

- ⑧設定が完了

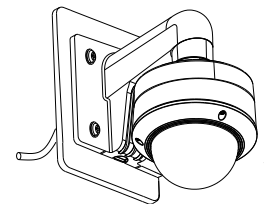

注意: 実際のブラケットは上の写真と異なる場合があります。